

Устройства квартирные переговорные

Мониторы



УКП-101



VIZIT-M112M
VIZIT-M112CM

УКП-101 предназначено для работы в составе индивидуальных домофонов серии 1000.

Выполняемые функции:

- дуплексная связь;
- отпирание замка;
- светодиодная индикация сигнала вызова;
- ступенчатая регулировка громкости вызова;

В течении 2004г. мониторы MC VISITOR-1xx будут сниматься с производства и заменяться на модернизированные модели VIZIT-M1xx.

Мониторы **VIZIT-M111S** (MC VISITOR-111), **VIZIT-M112S**, **(C), (M), (CM)**, MC VISITOR-112 (C), (M), (CM) предназначены для работы в составе индивидуальных домофонов серии 1000.

Выполняемые функции:

- отпирание замка;
- регулировка громкости вызова, яркости, контрастности;
- кнопка "MONITOR" (визуальный контроль обстановки перед телекамерой);

Мониторы с памятью дополнительно обеспечивают:

- энергонезависимую память на 32 кадра черно-белого изображения;
- энергонезависимые встроенные часы;
- автоматическую запись кадров;
- возможность записи кадра во время разговора с посетителем.

Варианты исполнения:

- S-монитор со встроенным блоком питания;
- C-монитор цветного изображения;
- M-монитор с видеопамятью.

MC VISITOR-111
MC VISITOR-112
MC VISITOR-112C



MC VISITOR-112M
MC VISITOR-112CM



VIZIT-M111S
VIZIT-M112S
VIZIT-M112C

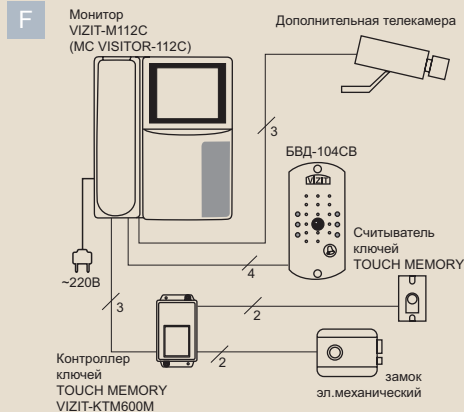
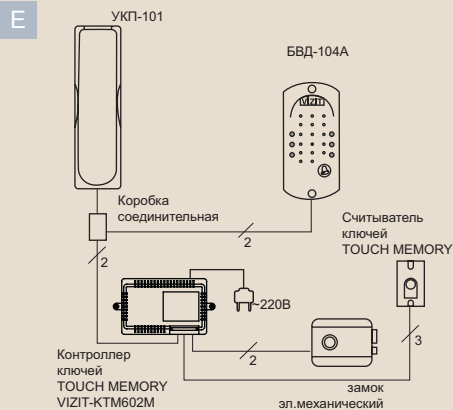
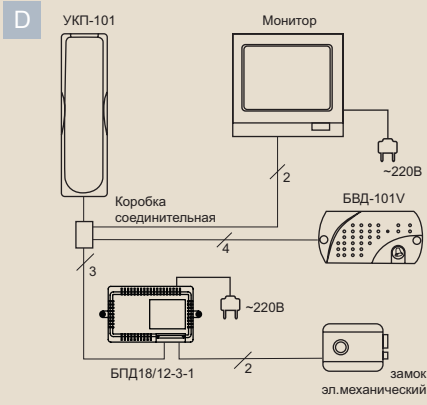

Монитор видеодомофона с дополнительным видеоканалом **VIZIT-M112S VIZIT-M112C**, (в дальнейшем - монитор) предназначен для работы в качестве абонентского видеопереговорного устройства в составе видеодомофонов **VIZIT (серия 1000)**.

Видеодомофон предназначен для работы в качестве индивидуального переговорного устройства, видеоконтроля на экране монитора обстановки перед блоком вызова или дополнительной телекамерой, а также для управления электромагнитным или электромеханическим замком.

Для включения индивидуального видеодомофона в состав многоквартирного дуплексного видеодомофона **VIZIT** используется адаптер **A400**.

Приобрести оборудование для видеодомофона - дополнительную телекамеру, блок вызова (в дальнейшем - **БВД**), замок, контроллер ключей Touch Memory **VIZIT-KTM600M**, адаптер **A400** можно в ООО НПФ "МОДУС-Н" по адресу: Россия, 129110, г. Москва, ул. Щепкина, д. 58, стр. 3, тел. (095) 681-70-01, или у торговых представителей, указанных по адресу: www.domofon.ru.

Информация и консультации - по адресам, указанным в разделе ГАРАНТИИ ИЗГОТОВИТЕЛЯ.

Исполнения мониторов:

VIZIT-M112S - монитор черно-белого изображения;

VIZIT-M112C - монитор цветного изображения (PAL).

Монитор предназначен для эксплуатации при температуре воздуха от **5 до 40 °С** и относительной влажности воздуха до **93%** при температуре **25 °С**.

ФУНКЦИИ

- Вызов жилья и звуковой контроль сигнала вызова при нажатии кнопки "📞" на **БВД**
- Изображение на экране монитора обстановки перед блоком вызова или телекамерой
- Дуплексная связь между посетителем и абонентом
- Переключение видеосигналов подключённых телекамер
- Открывание замка
- Световая индикация режимов работы
- Регулировка громкости вызова
- Регулировка яркости и контрастности изображения монитора **VIZIT-M112S**
- Регулировка яркости, контрастности и насыщенности цветного изображения монитора **VIZIT-M112C**

ТЕХНИЧЕСКИЕ ХАРАКТЕРИСТИКИ

Напряжение питания переменного тока (50/60 Гц), В	110...240
Потребляемая мощность (без дополнительных устройств), ВА , не более	15
Габаритные размеры, мм , не более	
- ширина	196
- высота	235
- глубина	72
Масса изделия, кг , не более	1,4

КОМПЛЕКТНОСТЬ

Монитор VIZIT-M112S (-112C) , шт.	1
Комплект принадлежностей, шт.	1
Паспорт, шт.	1
Коробка упаковочная, шт.	1

Примечание. Комплекты поставки и технические данные блоков вызова и других устройств, подключаемых к монитору в составе видеодомофона, приведены в паспортах на эти изделия.

УКАЗАНИЕ МЕР БЕЗОПАСНОСТИ

ВНИМАНИЕ! Во включенном в сеть мониторе имеется опасное для жизни высокое напряжение. Монтажные и ремонтные работы следует производить при выключенной из сети вилке шнура питания монитора!

ПОРЯДОК УСТАНОВКИ

Перед монтажом монитора изучите порядок его установки на рисунке 1, расположение клемм, их маркировку и наименование цепей на рисунке 2, расположение органов управления на рисунке 3 и схемы соединений на рисунках 4 и 5.



Рисунок 1 - Установка монитора на вертикальной поверхности

Установка и подключение монитора производится в следующем порядке.

1. Открутите два шурупа, фиксирующие съёмную крышку, расположенную под трубкой 2 (рисунок 3). Снимите крышку.
2. Заведите кабели внутрь монитора через пазы в основании. Установите монитор, как показано на рисунке 1.
3. Подключите кабели к клеммам, расположенным на модуле управления **MU-112** (рисунки 1, 2).
4. Установите крышку на место. Подключите трубку 2 к разъёму 3 монитора.

Порядок установки блоков вызова и других устройств, подключаемых к монитору в составе видеодомофона, приведены в паспортах на эти изделия.

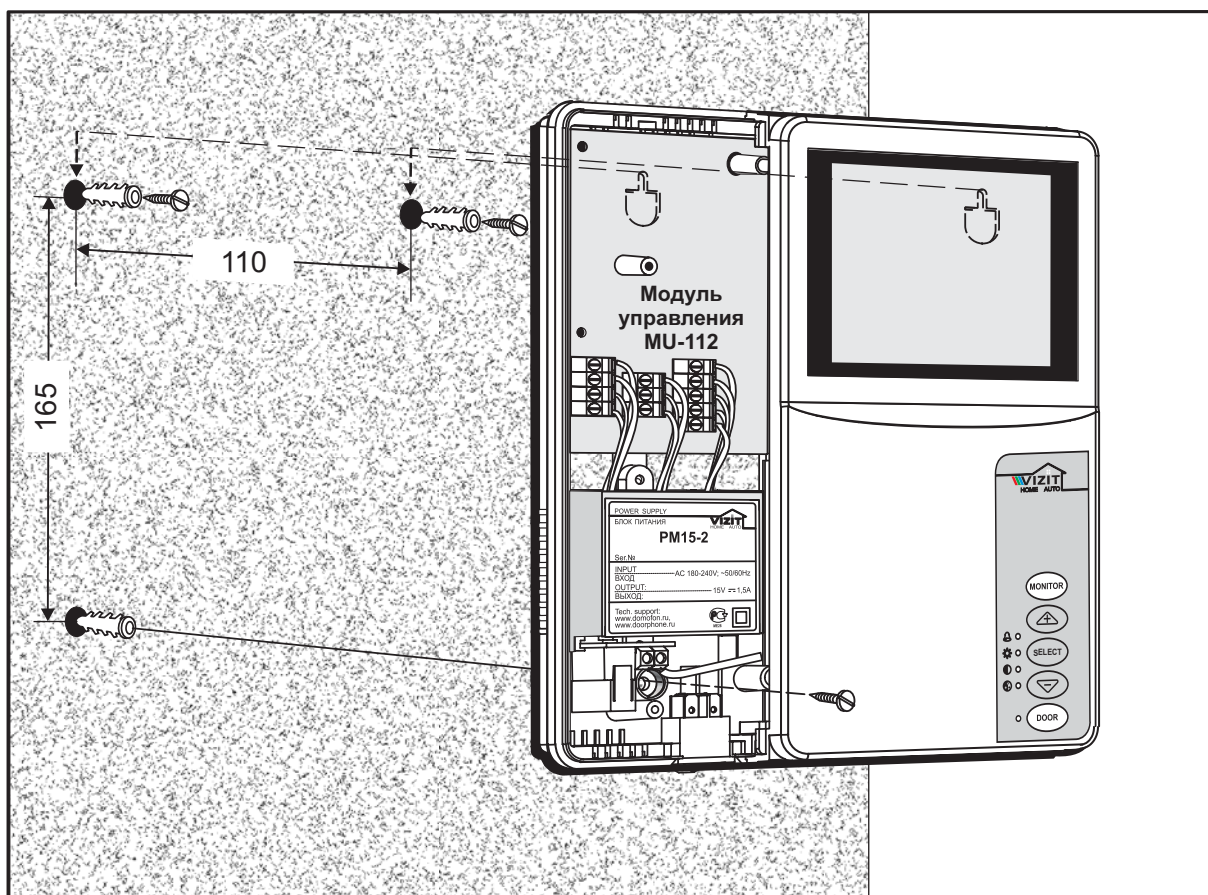
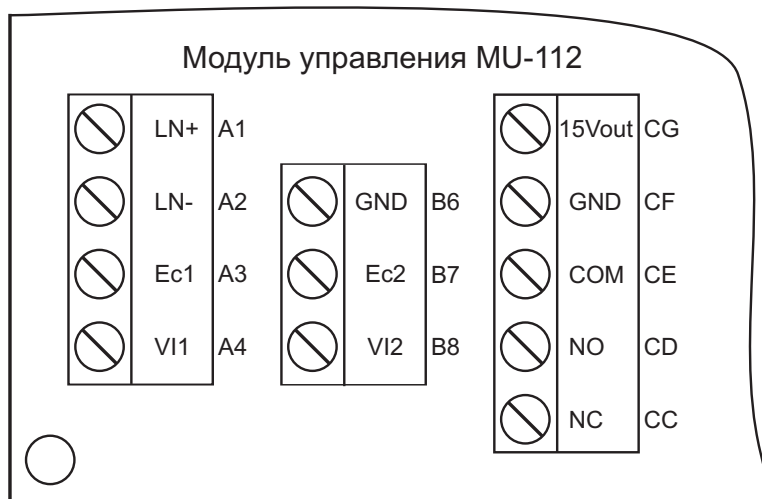

Клемма	Цепь	Назначение
A1	LN+	Линия связи монитора и блока вызова
A2	LN-	Линия связи монитора и блока вызова
A3	Ec1	Питание телекамеры блока вызова
A4	VI1	Вход видеосигнала от телекамеры блока вызова
B6	GND	Общий провод дополнительной телекамеры
B7	Ec2	Питание дополнительной телекамеры
B8	VI2	Вход видеосигнала от дополнительной телекамеры
CG	+15 Vout	Питание дополнительных устройств
CF	GND	Общий провод питания дополнительных устройств
CE	COM	Переключающий контакт реле управления замком
CD	NO	Нормально разомкнутый контакт реле управления замком
CC	NC	Нормально замкнутый контакт реле управления замком

Рисунок 2 - Расположение клемм и наименование цепей

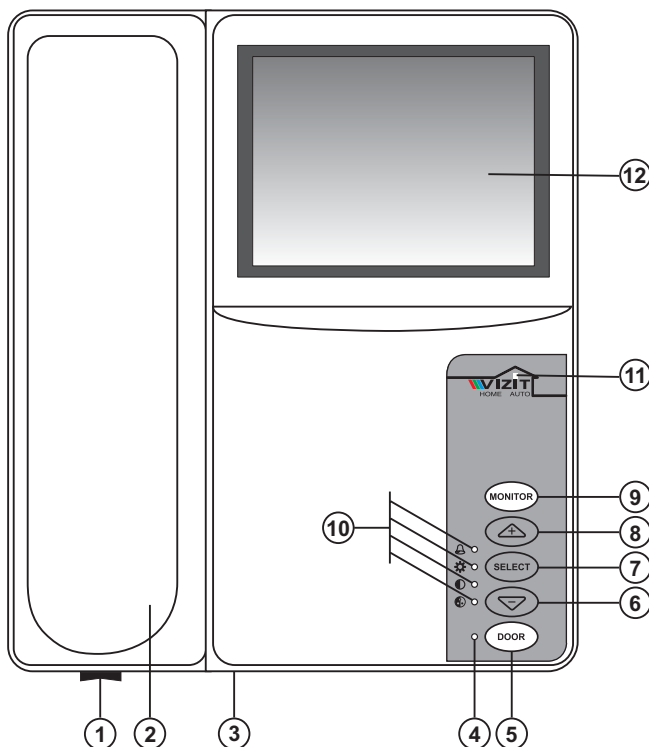

1. Выключатель питания
2. Трубка переговорная
3. Разъем для подключения трубки
4. Индикатор открывания замка
5. Кнопка открывания замка **DOOR**
6. Кнопка уменьшения (-) значения выбранной функции
7. Кнопка выбора функции для настройки **SELECT**
8. Кнопка увеличения (+) значения выбранной функции
9. Кнопка включения режима видеоконтроля **MONITOR**
10. Индикаторы для выбора настраиваемой функции:
 - громкость сигнала вызова
 - яркость изображения
 - контрастность изображения
 - насыщенность изображения (для монитора **VIZIT-M112C**)
11. Индикатор включения питания
12. Экран монитора.

Рисунок 3 - Расположение органов управления монитора



Рисунок 4 - Схема соединений монитора **VIZIT-M112S(C)** с блоком вызова, дополнительной телекамерой и электромеханическим замком



Рисунок 5 - Схема соединений монитора **VIZIT-M112S(C)** с блоком вызова, контроллером **VIZIT-KTM600M**, дополнительной телекамерой и электромагнитным замком **VIZIT-ML400**

Для монтажа цепей следует использовать провода в соответствии с таблицей 1.

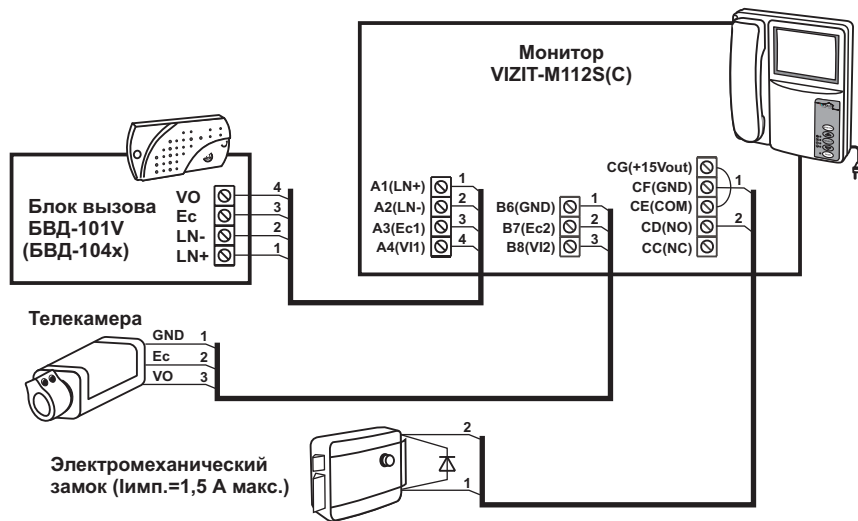
Таблица 1

Цепь		Максимальная длина, м		
Монитор ↔ БВД		10	25	50
Монитор ↔ Электромагнитный замок (VIZIT-ML400)		-	25	50
Монитор ↔ Электромеханический замок (EL-301B)		-	10	25
Провод	Сечение, мм ²	0,07	0,2	0,5
	Диаметр, мм	0,3	0,5	0,8

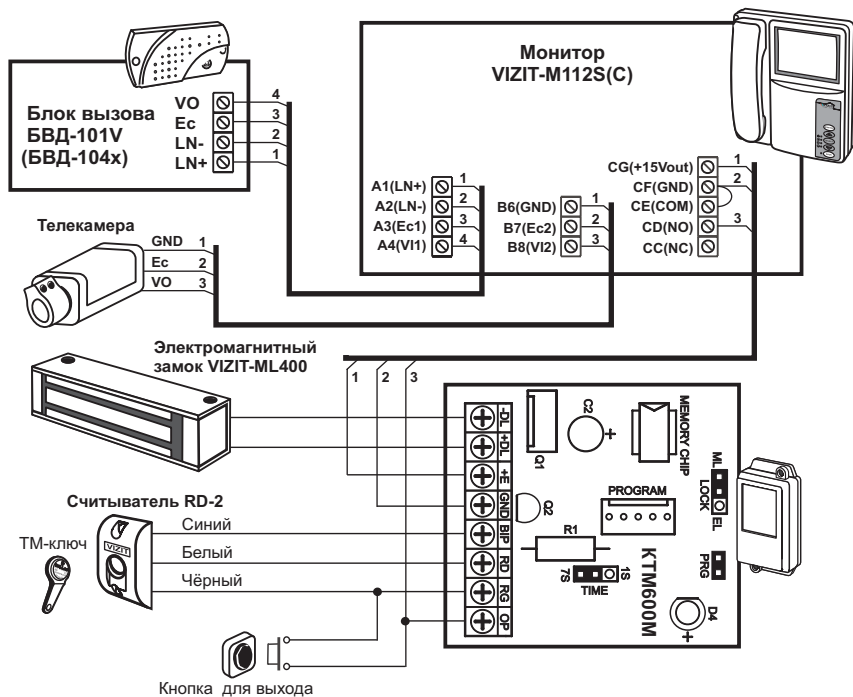
При расстоянии между монитором и блоком вызова больше, чем указано в таблице, для монтажа использовать провода большего сечения

Для открывания электромагнитного замка снаружи помещения могут использоваться контроллер ключей Touch Memory VIZIT-КТМ600М (рисунок 5) или устройство управления кодового замка VIZIT- К8.

ВНИМАНИЕ! Сопротивление обмотки электромагнитного замка должно быть не менее 20 Ом, электромеханического замка - не менее 10 Ом.

Запрещается использовать электромагнитные замки с сопротивлением обмотки менее 20 Ом, а также не имеющие цепей искрогашения и перематничивания. Запрещается использовать электромеханические замки с сопротивлением обмотки менее 10 Ом.

При использовании электромеханического замка рекомендуется установить на его клеммах диод (50 В, 1 А), как показано на рисунке 4 (диод в комплект поставки монитора не входит).

ВНИМАНИЕ! Во избежание помех на изображении не рекомендуется подключать к цветному монитору телекамеры, одна из которых - цветного, а другая - черно-белого изображения.

ПРОВЕРКА МОНИТОРА И ПОРЯДОК РАБОТЫ

Перед включением монитора в сеть проверьте правильность монтажа

✎ Включите монитор выключателем 1 (рисунок 3), включается индикатор 11.

☞ Установите необходимые громкость сигнала вызова, яркость, контрастность и насыщенность (для VIZIT-M112С) изображения. Для этого кратковременно нажмите кнопку 9 MONITOR. На экране 12 появляется изображение. Последовательными нажатиями кнопки 7 SELECT выберите функцию для настройки. Выбранная функция индицируется свечением одного из индикаторов 10:

🔔 - громкость сигнала вызова;

☀ - яркость;

⦿ - контрастность;

🌈 - насыщенность изображения).

Для увеличения значения выбранной функции нажмите кнопку 8 (+). Для уменьшения - нажмите кнопку 6 (-). На время удержания кнопки мигает индикатор выбранной функции. При достижении минимального или максимального значения мигание прекращается. Для настройки громкости сигнала вызова (5 уровней) кратковременно нажимайте кнопку 6 или 8. После каждого из нажатий звучит тестовый сигнал, соответствующий установленному уровню громкости вызова. При достижении минимального значения громкости сигнала вызова и последующих нажатиях кнопки 6 (-), тестовый сигнал не звучит. Аналогично, при достижении максимального значения громкости сигнала вызова и последующих нажатиях кнопки 8 (+), тестовый сигнал также не звучит. По окончании настройки снимите и установите на место трубку 2. Экран гаснет, монитор переходит в дежурный режим.

📞 Нажмите кнопку вызова "🔔" на БВД. На экране монитора появляется изображение. На время удержания кнопки звучит вызывной сигнал, который также дублируется в БВД.

☎ Снимите трубку 2 и проверьте дуплексную связь между БВД и монитором. Время связи ограничено и составляет (65 ± 5) секунд.

- ↔ Нажмите кнопку **5 DOOR**. На время удержания кнопки включается индикатор открывания замка **4** и открывается замок. После отпускания кнопки устанавливается режим связи.
- ☎ Повесьте трубку **2**. Экран гаснет, монитор переходит в дежурный режим.
- ☐ Кратковременно нажмите кнопку **9 MONITOR**. На экране монитора появляется изображение с телекамеры **БВД**. Замок может быть открыт при нажатии кнопки **DOOR**. При повторном нажатии кнопки **MONITOR** на экране появляется изображение с дополнительной телекамеры. Таким образом, последовательным нажатием кнопки **MONITOR** производится переключение видеосигналов телекамер. По истечении интервала времени (**65 ± 5**) секунд после первого нажатия кнопки **MONITOR** монитор переходит в дежурный режим.
- 📞 При снятии трубки **2** без поступления сигнала вызова между монитором и **БВД** устанавливается дуплексная связь, на экране монитора появляется изображение и может быть открыт замок при нажатии кнопки **DOOR**.

Монитор видеодомофона с дополнительным видеоканалом **VIZIT-M112M (VIZIT-M112CM**, в дальнейшем - монитор) предназначен для работы в качестве абонентского видеопереговорного устройства в составе индивидуальных видеодомофонов **VIZIT (серия 1000)**. Данный монитор оборудован встроенным модулем памяти изображений на 32 кадра.

Видеодомофон предназначен для работы в качестве индивидуального переговорного устройства, видеоконтроля на экране монитора обстановки перед блоком вызова или дополнительной телекамерой, а также для управления электромагнитным или электромеханическим замком.

Для включения индивидуального видеодомофона в состав многоквартирного дуплексного видеодомофона **VIZIT** используется адаптер **A400**.

Приобрести оборудование для видеодомофона - дополнительную телекамеру, блок вызова (в дальнейшем - **БВД**), замок, контроллер ключей Touch Memory **VIZIT-КТМ600М**, адаптер **A400** можно в ООО НПФ "МОДУС-Н" по адресу: Россия, 129110, г. Москва, ул. Щепкина, д. 58, стр. 3, тел. (095) 681-70-01, или у торговых представителей, указанных по адресу: www.domofon.ru.

Информация и консультации - по адресам, указанным в разделе ГАРАНТИИ ИЗГОТОВИТЕЛЯ.

Исполнения мониторов:

VIZIT-M112M - монитор черно-белого изображения;

VIZIT-M112CM - монитор цветного изображения (PAL).

Монитор предназначен для эксплуатации при температуре воздуха от **5 до 40 °С** и относительной влажности воздуха до **93%** при температуре **25 °С**.

ФУНКЦИИ

- Энергонезависимая память изображений на 32 кадра
- Вызов жильца и звуковой контроль сигнала вызова при нажатии кнопки "🔔" на **БВД**
- Изображение на экране монитора обстановки перед блоком вызова или телекамерой
- Дуплексная связь между посетителем и абонентом
- Переключение видеосигналов подключённых телекамер
- Открывание замка
- Световая индикация режимов работы
- Регулировка громкости вызова
- Регулировка яркости и контрастности изображения монитора **VIZIT-M112M**
- Регулировка яркости, контрастности и насыщенности цветного изображения монитора **VIZIT-M112CM**
- Низкочастотный выход видеосигнала

ТЕХНИЧЕСКИЕ ХАРАКТЕРИСТИКИ

Напряжение питания переменного тока (50/60 Гц), В	110...240
Потребляемая мощность (без дополнительных устройств), ВА , не более	18
Габаритные размеры, мм , не более	
- ширина	196
- высота	235
- глубина	72
Масса изделия, кг , не более	1,4
Вход видеосигнала:	
- входное сопротивление, Ом	470
- входное напряжение, В, р-р	1,0...1,8
Выход видеосигнала:	
- напряжение на нагрузке 75 Ом, В, р-р	0,5...1,1

КОМПЛЕКТНОСТЬ

Монитор VIZIT-M112M (-112CM) , шт.	1
Комплект принадлежностей, шт.	1
Паспорт, шт.	1
Коробка упаковочная, шт.	1

Примечание. Комплекты поставки и технические данные блоков вызова и других устройств, подключаемых к монитору в составе видеодомофона, приведены в паспортах на эти изделия.

УКАЗАНИЕ МЕР БЕЗОПАСНОСТИ

ВНИМАНИЕ! Во включенном в сеть мониторе имеется опасное для жизни высокое напряжение.

Монтажные и ремонтные работы следует производить при выключенной из сети вилке шнура питания монитора!

ПОРЯДОК УСТАНОВКИ

Перед монтажом монитора изучите порядок его установки на рисунке 1, расположение клемм, их маркировку и наименование цепей на рисунке 2, схемы соединений на рисунках 3, 4 и расположение органов управления на рисунке 5.

Установка и подключение монитора производится в следующем порядке.

1. Открутите два шурупа, фиксирующие съёмную крышку, расположенную под трубкой 2 (рисунок 5). Снимите крышку.
2. Заведите кабели внутрь монитора через пазы в основании. Установите монитор, как показано на рисунке 1.
3. Подключите кабели к клеммам, расположенным на модуле управления **MU-112** (рисунки 1, 2).
4. Установите крышку на место. Подключите трубку 2 к разъёму 3 монитора.



Рисунок 1 - Установка монитора на вертикальной поверхности

Порядок установки блоков вызова и других устройств, подключаемых к монитору в составе видеодомофона, приведены в паспортах на эти изделия.

Для монтажа цепей следует использовать провода в соответствии с таблицей 1.

Таблица 1

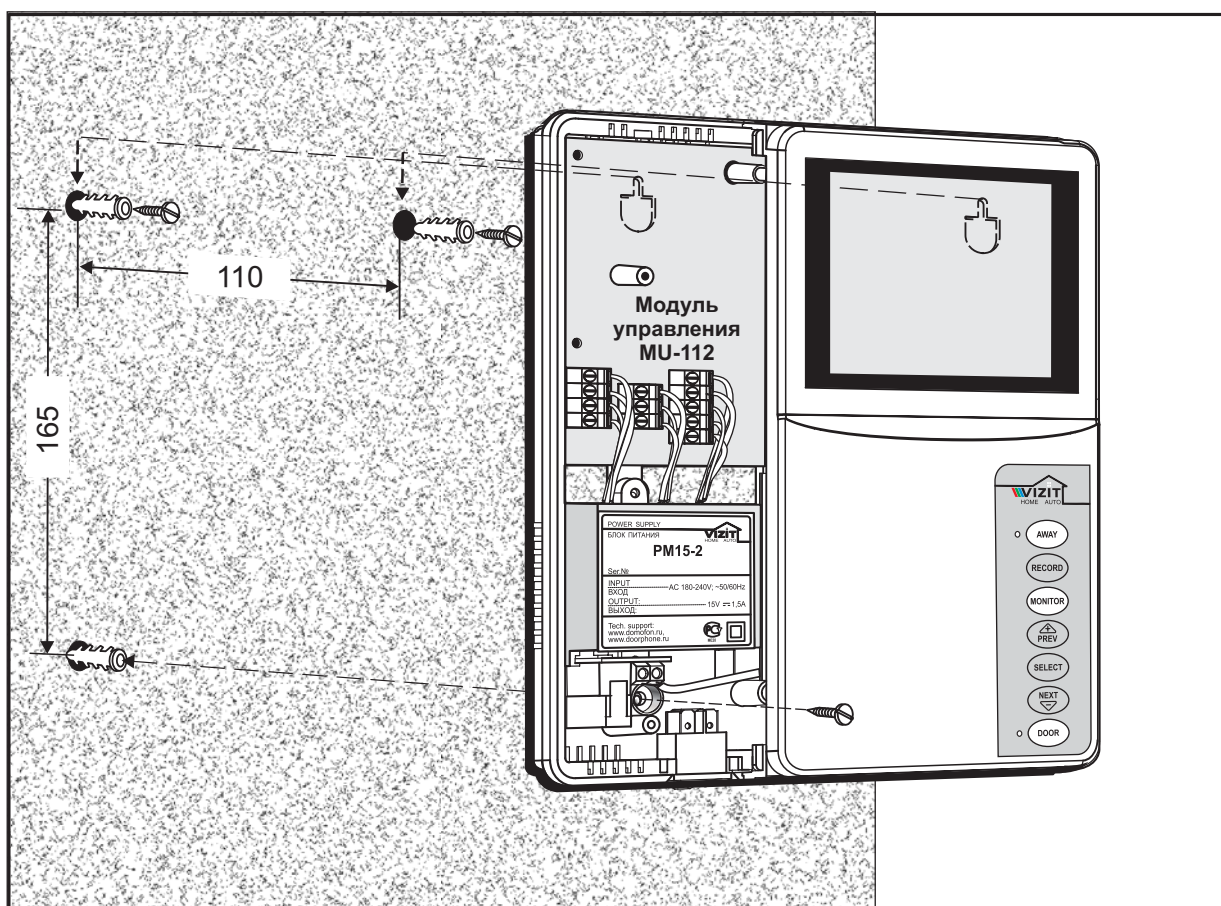
Цепь		Максимальная длина, м		
Монитор ↔ БВД		10	25	50
Монитор ↔ Электромагнитный замок (VIZIT-ML400)		-	25	50
Монитор ↔ Электромеханический замок (EL-301B)		-	10	25
Провод	Сечение, мм ²	0,07	0,2	0,5
	Диаметр, мм	0,3	0,5	0,8

При расстоянии между монитором и блоком вызова больше, чем указано в таблице, для монтажа использовать провода большего сечения

Для открывания электромагнитного замка снаружи помещения могут использоваться контроллер ключей Touch Memoy VIZIT-É0 Ì 600 Ì (рисунок 5) или устройство управления кодового замка VIZIT- É8.

ÁÍÈÌÁÍÈÁ! Сопротивление обмотки электромагнитного замка должно быть не менее 20 Íì, электромеханического замка - не менее 10 Íì.

Çà ðà ù àà ò ù è ñ ï ï è ù ç ï à à ò ù ý è à è ò ð ï ï à à ï è ò ï ù á ç à ï è è ñ ñ ï ð ï ò è à è à ï è à ï ï à ï ò è è ï à ï à à 20 Íì, à ò à è à ï à è ï à ð ù è à ò à ï à è è ñ è ð ï à à ò à ï è ù è ï à ð à ï à à ï è ÷ è à à ï è ù. Çà ðà ù àà ò ù è ñ ï ï è ù ç ï à à ò ù ý è à è ò ð ï ï à à ï è ò ï ù á ç à ï è è ñ ñ ï ð ï ò è à è à ï è à ï ï à ï ò è è ï à ï à à 10 Íì.

При использовании электромеханического замка рекомендуется установить на его клеммах диод (50 V, 1 A), как показано на рисунке 3 (диод в комплект поставки монитора не входит).

ÁÍÈÌÁÍÈÁ! Во избежание помех на изображении не рекомендуется подключать к цветному монитору телекамеры, одна из которых - цветного, а другая - черно-белого изображения.

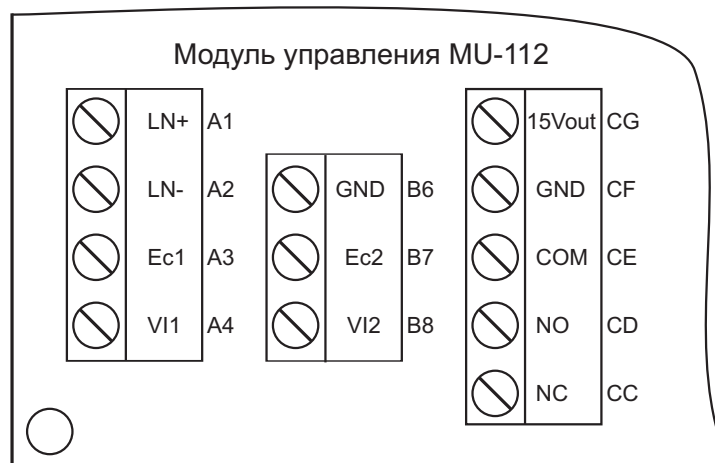

Клемма	Цепь	Назначение
A1	LN+	Линия связи монитора и блока вызова
A2	LN-	Линия связи монитора и блока вызова
A3	Ec1	Питание телекамеры блока вызова
A4	VI1	Вход видеосигнала от телекамеры блока вызова
B6	GND	Общий провод дополнительной телекамеры
B7	Ec2	Питание дополнительной телекамеры
B8	VI2	Вход видеосигнала от дополнительной телекамеры
CG	+15 Vout	Питание дополнительных устройств
CF	GND	Общий провод питания дополнительных устройств
CE	COM	Переключающий контакт реле управления замком
CD	NO	Нормально разомкнутый контакт реле управления замком
CC	NC	Нормально замкнутый контакт реле управления замком

Рисунок 2 - Расположение клемм и наименование цепей



Рисунок 3 - Схема соединений монитора **VIZIT-M112M(CM)** с блоком вызова, дополнительной телекамерой и электромеханическим замком



Рисунок 4 - Схема соединений монитора **VIZIT-M112M(CM)** с блоком вызова, контроллером **VIZIT-KTM600M**, дополнительной телекамерой и электромагнитным замком **VIZIT-ML400**

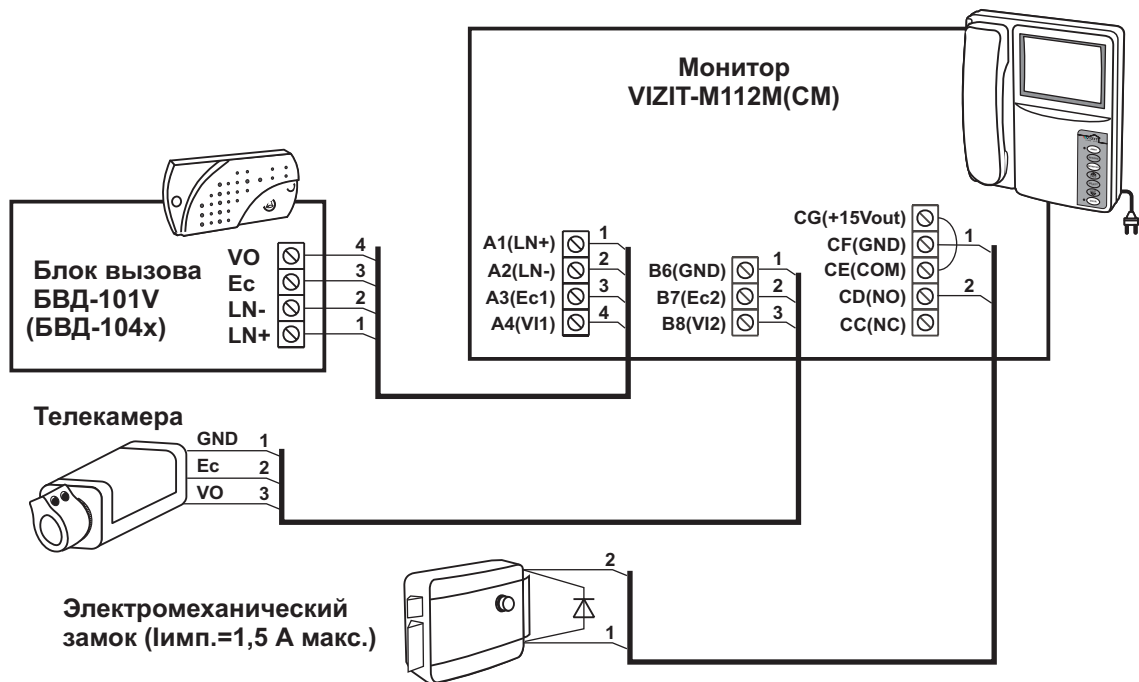

<ol style="list-style-type: none"> 1. Выключатель питания 2. Трубка переговорная 3. Разъем для подключения трубки 4. Индикатор открывания замка 5. Кнопка открывания замка DOOR 6. Кнопка уменьшения значения выбранной функции и просмотра кадров NEXT (-) 7. Кнопка выбора функции для настройки SELECT 	<ol style="list-style-type: none"> 8. Кнопка увеличения значения выбранной функции и просмотра кадров PREV (+) 9. Кнопка включения режима видеоконтроля MONITOR 10. Кнопка записи RECORD 11. Кнопка включения режима AWAY 12. Индикатор включения режима AWAY 13. Индикатор включения питания 14. Экран монитора 15. Низкочастотный выход видеосигнала
---	---

Рисунок 5 - Расположение органов управления монитора

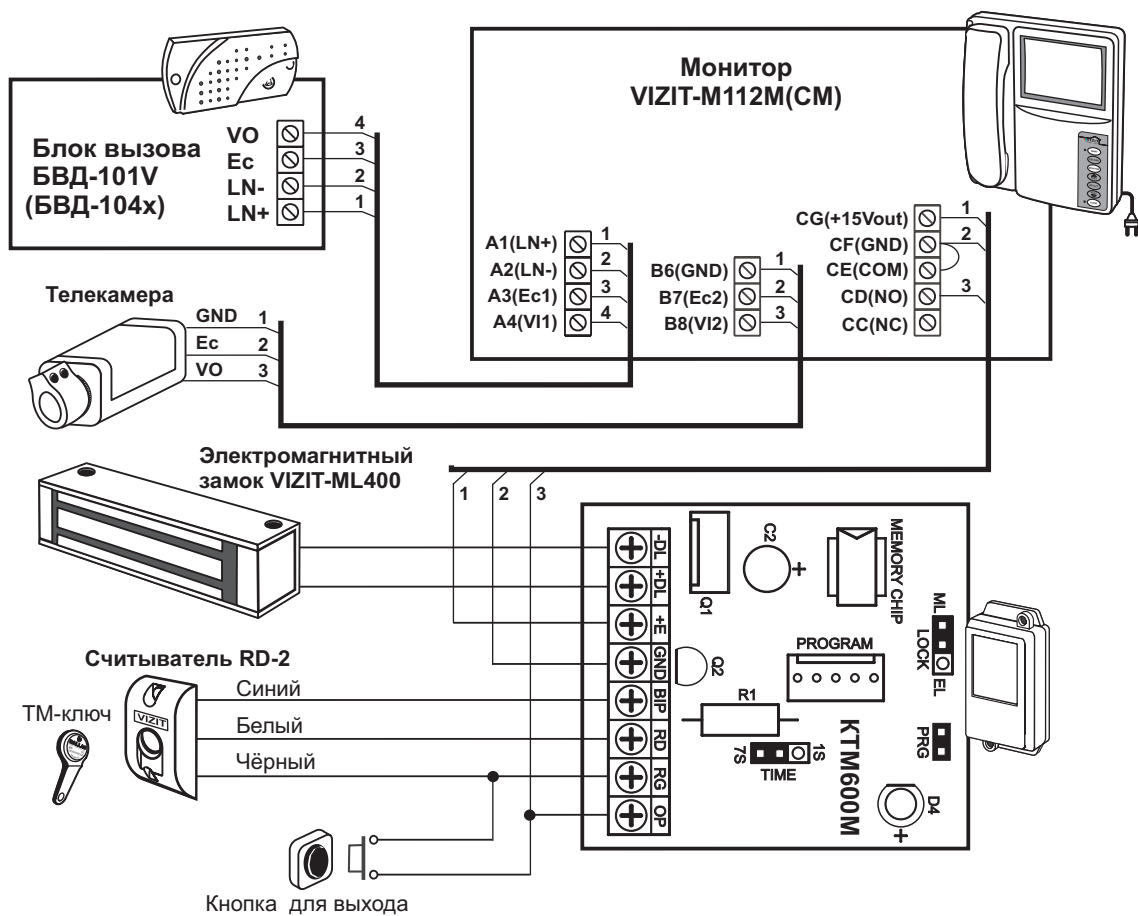
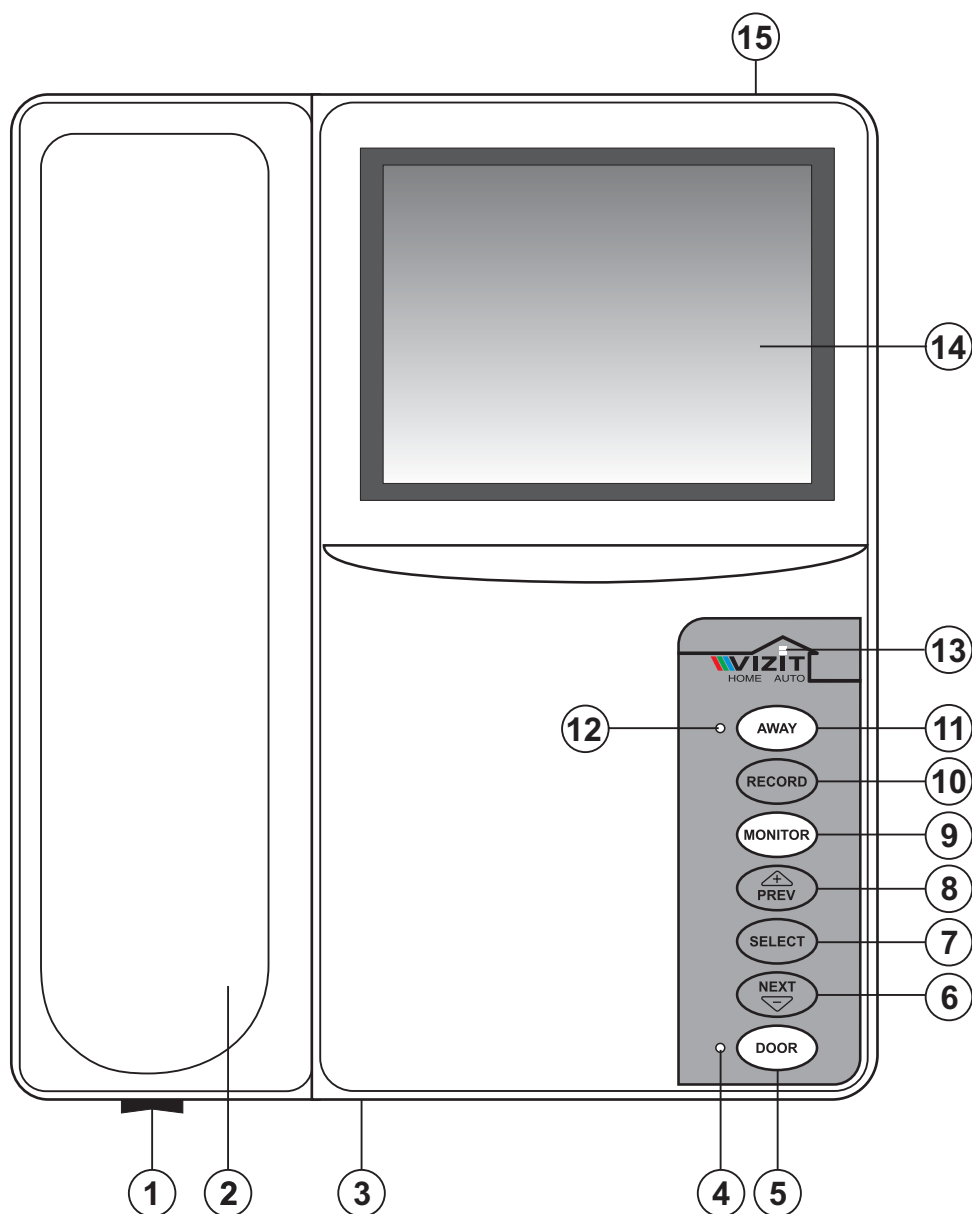
ПРОВЕРКА МОНИТОРА И ПОРЯДОК РАБОТЫ

Перед включением монитора в сеть проверьте правильность монтажа

- ✓ Включите монитор выключателем **1** (рисунок **5**), включается индикатор **13**.
- ☞ Установите необходимые громкость сигнала вызова, яркость, контрастность и насыщенность изображения. При необходимости, измените текущее время, дату. Выбор функции для настройки производится с помощью экранного МЕНЮ. Для входа в МЕНЮ кратковременно нажмите кнопку **7 SELECT**. На экране **14** появляется главная страница МЕНЮ.

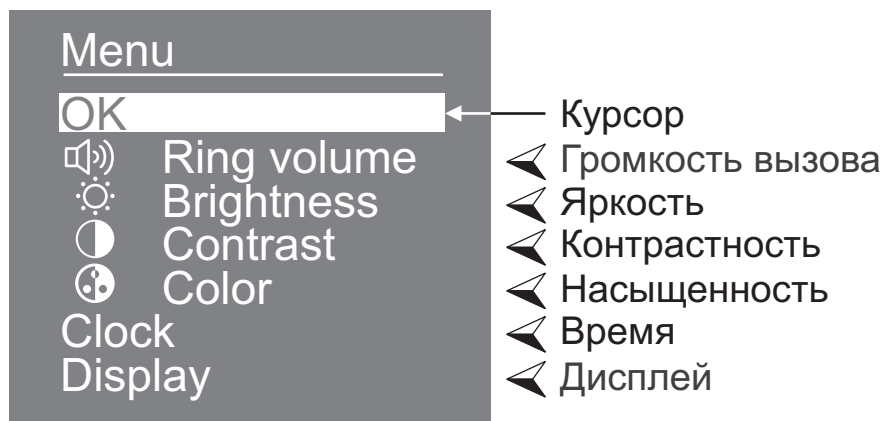

Перемещайте курсор по пунктам МЕНЮ последовательными нажатиями кнопки **6 NEXT (-)** или **8 PREV (+)**. После выбора нужного пункта кратковременно нажмите кнопку **SELECT**.

При настройке громкости сигнала вызова, яркости, контрастности и насыщенности изображения на экране появляется изображение с телекамеры **БВД** (рисунки **3, 4**). В нижней части изображения выводится шкала настройки выбранной функции. Для увеличения значения выбранной функции нажмите кнопку **PREV (+)**, для уменьшения - кнопку **NEXT (-)**. При настройке громкости сигнала вызова (5 уровней) кратковременно нажимайте кнопку **NEXT (-)** или **PREV (+)**. После каждого из нажатий звучит тестовый сигнал, соответствующий установленному уровню громкости вызова. При достижении минимального значения громкости сигнала вызова и последующих нажатиях кнопки **NEXT (-)** тестовый сигнал не звучит. Аналогично, при достижении максимального значения громкости сигнала вызова и последующих нажатиях кнопки **PREV (+)** тестовый сигнал также не звучит. Для выхода из режима настройки выбранной функции кратковременно нажмите кнопку **SELECT**. На экране появляется главная страница МЕНЮ.

Если при настройке не нажимаются кнопки **NEXT (-)** или **PREV (+)** в течение **5 секунд** с момента отпускания одной из этих кнопок, монитор выходит из режима настройки выбранной функции. На экране появляется главная страница МЕНЮ.

Для установки даты и текущего времени выберите на главной странице МЕНЮ пункт **Clock**. Кратковременно нажмите кнопку **SELECT**. На экране появляется страница МЕНЮ **Clock**.

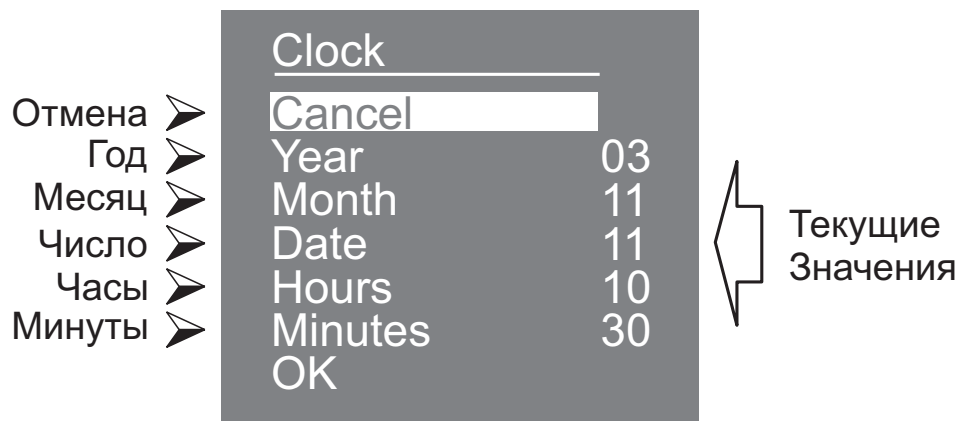

Перемещайте курсор по пунктам МЕНЮ последовательными нажатиями кнопки **6 NEXT (-)** или **8 PREV (+)**. После выбора нужного пункта кратковременно нажмите кнопку **SELECT**, курсор перемещается на текущие значения.

Нажатием кнопок **NEXT (-)**, **PREV (+)** установите текущее значение.

Нажатие кнопки **SELECT** возвращает курсор на выбор пункта МЕНЮ.

Для выхода в главную страницу МЕНЮ с сохранением изменений переместите курсор на пункт **OK** и нажмите кнопку **SELECT**.

Для выхода в главную страницу МЕНЮ без сохранения изменений переместите курсор на пункт **Cancel** и нажмите кнопку **SELECT**.

Для разрешения или запрета индикации времени, даты и дня недели выберите на главной странице МЕНЮ пункт **Display**. На экране появляется страница МЕНЮ **Display**.

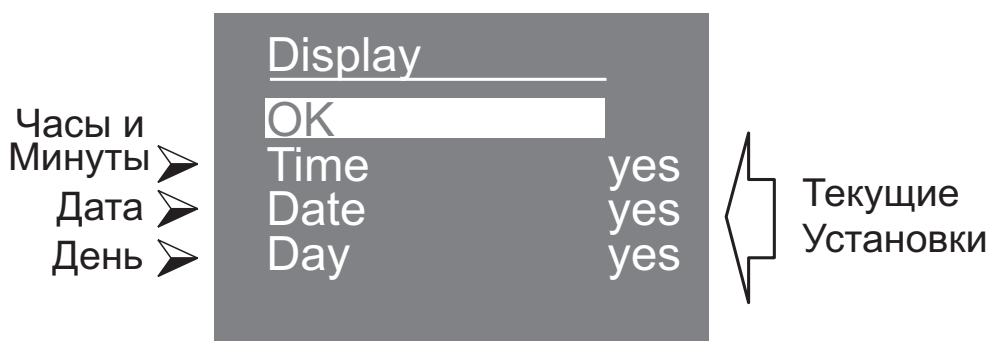

В правой части МЕНЮ **Display** индицируются текущие установки: **yes** (разрешение индикации) или **no** (запрет индикации).

Перемещайте курсор по пунктам МЕНЮ последовательными нажатиями кнопки **6 NEXT (-)** или **8 PREV (+)**. После выбора нужного пункта кратковременно нажмите кнопку **SELECT**, курсор перемещается на текущие установки.

Нажатием кнопки **6 NEXT (-)** или **8 PREV (+)** установите надпись **yes** или **no**.

Нажатие кнопки **SELECT** возвращает курсор на выбор пункта МЕНЮ.

Для выхода в главную страницу МЕНЮ переместите курсор на пункт **OK** и нажмите кнопку **SELECT**.

Для выхода из главной страницы МЕНЮ переместите курсор на пункт **OK** и кратковременно нажмите кнопку **SELECT**. Экран гаснет, монитор переходит в дежурный режим.

Если при работе с МЕНЮ не нажимаются кнопки **6 NEXT (-)**, **8 PREV (+)** и **SELECT**, то, по истечении **60 секунд** после последнего нажатия кнопки, изделие переходит в дежурный режим.

📞 Нажмите кнопку вызова 📞 на **БВД**. На экране монитора появляется изображение. В нижней части экрана выводится врезка, содержащая информацию о текущем времени, дне недели, дате, если вывод этих параметров разрешён в МЕНЮ. На время удержания кнопки звучит вызывной сигнал, который также дублируется в **БВД**.

📞 Снимите трубку **2** и проверьте дуплексную связь между **БВД** и монитором. Время связи ограничено и составляет **(65 ± 5)** секунд.

➔ Нажмите кнопку **5 DOOR**. На время удержания кнопки включается индикатор открывания замка **4** и открывается замок.

📞 Повесьте трубку. Экран гаснет, монитор переходит в дежурный режим.

Кратковременно нажмите кнопку **10 MONITOR**. На экране монитора появляется изображение с телекамеры **БВД**. На время удержания кнопки включается индикатор включения режима видеоконтроля **11**. Замок может быть открыт при нажатии кнопки **DOOR**. При повторном нажатии кнопки **MONITOR** на экране появляется изображение с дополнительной телекамеры. Таким образом, последовательным нажатием кнопки **MONITOR** производится переключение видеосигналов телекамер. По истечении интервала времени **(65 ± 5)секунд** после первого нажатия кнопки

MONITOR монитор переходит в дежурный режим.

- ☞ При снятии трубки без поступления сигнала вызова между монитором и **БВД** устанавливается дуплексная связь, на экране появляется изображение и может быть открыт замок при нажатии кнопки **DOOR**. Если трубка не была уложена в течение (**65 ± 10**) секунд после снятия трубки, монитор переходит в дежурный режим.

РАБОТА С ПАМЯТЬЮ ИЗОБРАЖЕНИЯ

Применение встроенного модуля памяти изображений позволяет обеспечить выполнение следующих функций:

- автоматическую запись в память изображения посетителей в режиме «AWAY» при поступлении на монитор сигнала вызова с **БВД**;
- запись в память изображения посетителей при нажатии кнопки **RECORD** во время разговора;
- индикацию наличия новых кадров, выполненных автоматически в режиме «AWAY» миганием индикатора включения этого режима;
- просмотр записанных в память кадров нажатием кнопок **PREV (+)**, **NEXT (-)**;
- сохранение записанных кадров, работы встроенных часов при выключении питания.

Емкость архива записываемых кадров - 32 кадра.

При переполнении архива последующий записываемый кадр заменяет наиболее старый.

Внимание! Следует помнить о том, что независимо от источника записи (телекамера чёрно-белого или цветного изображения), записанный кадр выводится в чёрно-белом изображении.

Запись кадра нажатием кнопки **10 RECORD** выполняется в любом режиме, при котором на экране монитора есть изображение с телекамеры и выключен режим «AWAY» (выключен соответствующий индикатор). После нажатия кнопки исчезает, а затем вновь появляется врезка в нижней части экрана. Врезка содержит информацию о времени, дне недели, дате и выводится на экран, если индикация этих параметров не была выключена в МЕНЮ. При повторном нажатии кнопки **RECORD** выполняется запись следующего кадра.

Для автоматической записи изображения посетителей необходимо включить режим «AWAY» нажатием кнопки **11 AWAY**. Включается индикатор **12**. **Запись изображения возможна через 10 с после включения режима**. Запись кадра происходит через **3 секунды** после поступления сигнала вызова на монитор. В момент записи исчезает, а затем вновь появляется врезка в нижней части экрана, начинает мигать индикатор **12**, подтверждая о записи нового кадра. **Следующий кадр может быть записан не ранее, чем через (90...100) секунд**. В режиме «AWAY» кнопки **8 PREV (+)**, **6 NEXT (-)**, **10 RECORD**, **7 SELECT** не работают. Для выхода из режима необходимо нажать кнопку **AWAY**. Индикатор **12** выключается. Мигание индикатора **12** при включении режима «AWAY» сигнализирует о наличии в памяти монитора непросмотренных кадров. Отключение сетевого напряжения не сбрасывает режим «AWAY».

Для просмотра записанных кадров должен быть выключен режим «AWAY» нажатием кнопки **AWAY**. Выключается индикатор **12**. Просмотр выполняется нажатием кнопки **PREV(+)** или **NEXT(-)**. При этом включается экран монитора, если он не был включен ранее, и появляется изображение последнего записанного кадра. В нижней части экрана выводится информация о времени, дне недели, дате записи кадра, если индикация этих показателей не была выключена в МЕНЮ. В верхней части экрана индицируется номер кадра. Последний записанный кадр имеет номер **01**. Предыдущий кадр индицируется под номером **02** и так далее. Нажатием кнопок **PREV(+)**, **NEXT(-)** можно просмотреть соответственно предыдущий или последующий кадр. Выход из режима просмотра происходит при нажатии кнопки **AWAY** (режим «AWAY» при этом не включается) или по истечении интервала времени **60 секунд** после последнего нажатия кнопки. На время режима просмотра кадров работа кнопки **MONITOR** блокируется.

Если на монитор поступает сигнал вызова во время просмотра записанных кадров, звучит вызывной сигнал. Для выхода из режима просмотра записанных кадров кратковременно нажмите кнопку **11 AWAY**.